

BOMBA DE CALOR PARA PISCINA

# MANUAL DE USO E INSTALAÇÃO

## MODELOS

CROSSWIND RB24 - MODELO: RB5HP24WE07

CROSSWIND RB48 - MODELO: RB5HP48WE14

CROSSWIND RB61 - MODELO: RB5HP61WE17

CROSSWIND RB80 - MODELO: RB5HP80WE23

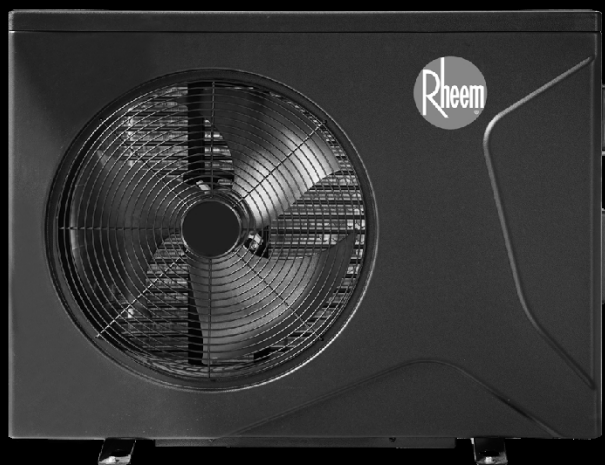



<b>CONTEÚDO</b>	<b>PAG.</b>
INTRODUÇÃO .....	2
INSTRUÇÕES DE SEGURANÇA .....	3
ACESSÓRIOS .....	5
DIMENSÕES .....	6
INSTALAÇÃO .....	7
INICIANDO PELA PRIMEIRA VEZ .....	13
CONTROLADOR .....	14
MANUTENÇÃO .....	25
SOLUÇÃO DE PROBLEMAS .....	26
CONTROLE WI-FI .....	29
ESPECIFICAÇÕES .....	40
CERTIFICADO DE GARANTIA .....	42



Tendo em vista a aplicação deste aparelho que é aquecimento de piscinas residenciais, o mesmo é acessível ao público em geral.

Recomenda-se que as crianças sejam vigiadas para assegurar que elas não estejam brincando com o aparelho.

Este aparelho não se destina à utilização por pessoas (inclusive crianças) com capacidades físicas, sensoriais ou mentais reduzidas, ou por pessoas com falta de experiência e conhecimento, a menos que tenham recebido instruções referentes à utilização do aparelho ou estejam sob a supervisão de uma pessoa responsável pela sua segurança.

Prezado Consumidor,

Obrigado por escolher os nossos produtos e agradecemos imensamente a sua confiança em nós!

Em respeito a sua escolha, informamos que a Bomba de Calor Rheem é fabricada com tecnologia de ponta, com a mesma qualidade e eficiência que se fabricam nossos produtos da Linha de Ar Condicionado há 30 anos, mantendo assim níveis mundiais de qualidade.

Fornecemos este manual com o máximo cuidado para que você obtenha o máximo de benefício de sua bomba de calor.

**Por favor, leia atentamente**



LEIA ESTE MANUAL COM ATENÇÃO ANTES DE INICIAR A UNIDADE. NÃO JOGUE ELE FORA. MANTENHA EM SEUS ARQUIVOS PARA REFERÊNCIA FUTURA.



ANTES DE OPERAR A UNIDADE, CERTIFIQUE-SE DE QUE A INSTALAÇÃO FOI REALIZADA CORRETAMENTE POR UM PROFISSIONAL HABILITADO. SE VOCÊ SE SENTIR INSEGURO SOBRE A OPERAÇÃO, ENTRE EM CONTATO COM SEU REVENDEDOR PARA CONSELHOS E INFORMAÇÕES

## **Este Manual**

Este manual inclui as informações necessárias sobre os produtos. Por favor, leia este manual cuidadosamente antes de usar e manter o produto.

## **A Unidade**

A bomba de calor para piscina é um dos sistemas mais econômicos para aquecer eficazmente a piscina. Usando a energia renovável gratuita do ar e da terra, ela fornece até cinco vezes mais energia para aquecimento do que os sistemas de aquecimento tradicionais, como caldeira a gás e aquecedor elétrico. Assim você terá economia e o máximo de benefício com sua bomba de calor. A bomba de calor de piscina pode prolongar a temporada de natação e dar-lhe um conforto de alto nível. Você vai gostar de nadar não só no verão, mas também na primavera, outono e até mesmo no inverno.

## **INSTRUÇÕES DE SEGURANÇA**

Para evitar ferimentos ao usuário, outras pessoas ou danos materiais, as seguintes instruções devem ser seguidas. O funcionamento incorreto devido ao desconhecimento das instruções, pode causar ferimentos ou danos.

Instale a unidade apenas quando estiver em conformidade com os regulamentos, estatutos e normas locais. Verifique a tensão e a frequência principais. Esta unidade é adequada apenas para tomadas aterradas, tensão de conexão 220-240 V ~, 1Ph, 60 Hz.

As seguintes precauções de segurança devem sempre ser levadas em consideração:

- Certifique-se de ler o seguinte AVISO antes de instalar a unidade.
- Certifique-se de observar os CUIDADOS especificados aqui, pois incluem itens importantes relacionados à segurança.
- Depois de ler estas instruções, certifique-se de mantê-las em um lugar acessível para referência futura.



## AVISO

### **Não instale a unidade por conta própria.**

A instalação incorreta pode causar ferimentos devido a incêndio, choque elétrico, queda da unidade e vazamento de água. Consulte o revendedor de quem você comprou a unidade ou um instalador especializado.

### **Instale a unidade em um local seguro.**

Quando instalada de forma inadequada, a unidade pode cair causando ferimentos. Ao instalar a unidade em uma sala pequena, por favor, tome medidas (como ventilação suficiente) para evitar a asfixia causada pelo vazamento de refrigerante e perda da eficiência no aquecimento.

### **Use os fios elétricos especificados e prenda os fios firmemente à placa do terminal (conecte de forma que a tensão dos fios não seja aplicada às seções).**

Conexão e fixação incorretas podem causar incêndio.

### **Certifique-se de usar as peças fornecidas ou especificadas para o trabalho de instalação.**

O uso de peças defeituosas pode causar ferimentos devido a possível incêndio, choques elétricos, queda da unidade, etc.

### **Execute a instalação com segurança e consulte as instruções de instalação.**

A instalação incorreta pode causar ferimentos devido a possível incêndio, choques elétricos, queda da unidade, vazamento de água, etc.

### **Execute o trabalho elétrico de acordo com o manual de instalação e certifique-se de usar uma seção dedicada.**

Se a capacidade do circuito de alimentação for insuficiente ou se houver um circuito elétrico incompleto, isso pode resultar em incêndio ou choque elétrico.

### **A unidade deve sempre ter uma conexão aterrada.**

Se a fonte de alimentação não estiver aterrada, você não pode conectar a unidade.

### **Nunca use um cabo de extensão para conectar a unidade à fonte de alimentação elétrica.**

Se não houver tomada de parede aterrada adequada disponível, ela deve ser instalada por um electricista profissional reconhecido.



## **Não mova e repare a unidade você mesmo.**

Antes de prosseguir com qualquer trabalho de manutenção, serviço ou reparo, o produto deve ser isolado da rede elétrica. Somente pessoal qualificado pode realizar essas tarefas. Movimento inadequado ou reparo da unidade pode causar vazamento de água, choque elétrico, ferimentos ou incêndio.

## **CUIDADO**

### **Não instale a unidade em um local onde haja a chance de vazamentos de gás inflamável.**

Se houver um vazamento de gás e o gás se acumular na área ao redor da unidade, pode causar uma explosão.

### **Execute o trabalho de drenagem / tubulação de acordo com as instruções de instalação.**

Se houver um defeito na drenagem da água de condensação ou nas tubulações de água, pode haver vazamento de água da unidade e os equipamentos domésticos podem ser molhados e danificados.

### **Não limpe a unidade quando a energia estiver ligada.**

Sempre desligue a energia ao limpar ou fazer manutenção na unidade. Caso contrário, pode causar ferimentos devido ao ventilador em funcionamento em alta velocidade ou choque elétrico.

### **Não continue a operar a unidade quando houver algo errado ou um cheiro estranho.**

A fonte de alimentação precisa ser desligada para parar a unidade; caso contrário, isso pode causar um choque elétrico ou incêndio.



### **Não coloque seus dedos ou outros objetos no ventilador ou evaporador.**

O ventilador funciona em alta velocidade, pode causar ferimentos graves.

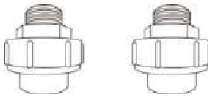

Antes de iniciar a instalação, certifique-se de que todos os acessórios foram retirados da embalagem da unidade:

## Lista de embalagem

Item	Imagem	Quantidade
Bomba de calor para piscina	-----	1
Manual de operação e instalação	Este manual	1
Conectores de tubulação de entrada e saída de água		2
Almofadas de borracha		4
Junta de drenagem e junta de vedação		1
Tubo de drenagem	-----	1
Cobertura anti-UV	-----	1

# DIMENSÕES

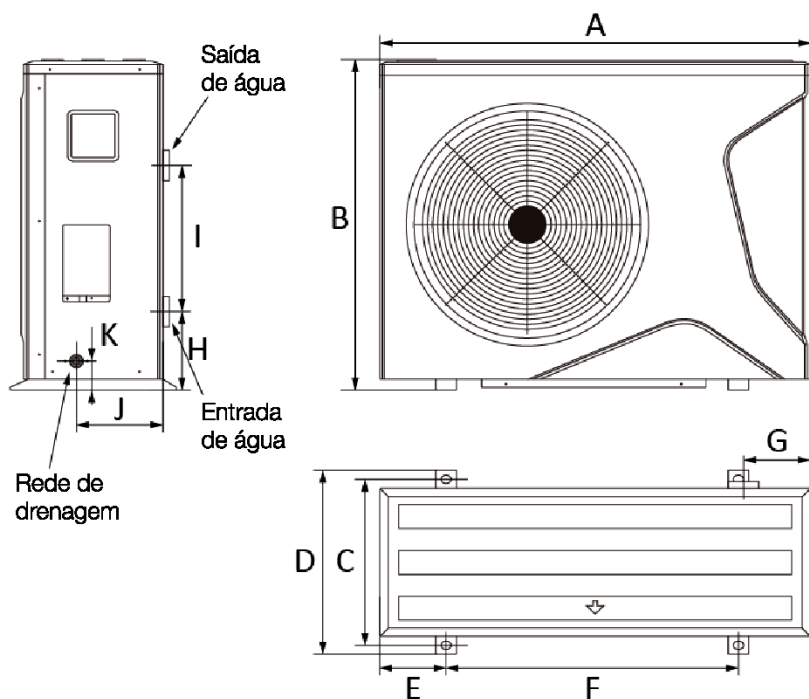

MODELO	RB5HP24WE07	RB5HP48WE14 RB5HP61WE17	RB5HP80WE23
A	865	990	1085
B	665	670	725
C	376	405	456
D	400	425	480
E	162	190	218
F	521	608	628
G	123	125	153
H	110	105	120
I	350	430	430
J	180	250	330
K	85	85	100

(Unidade: mm)



esmente destinam se a dar ao usuário uma melhor compreensão da ação.

dade deve estar nivelada para permitir a evacuação gravitacional de vel condensação produzida durante a operação.

prador não deve ser direcionado para as janelas ao redor. Vibrações e s não devem ser transmitidos para um prédio próximo.

## I de instalação

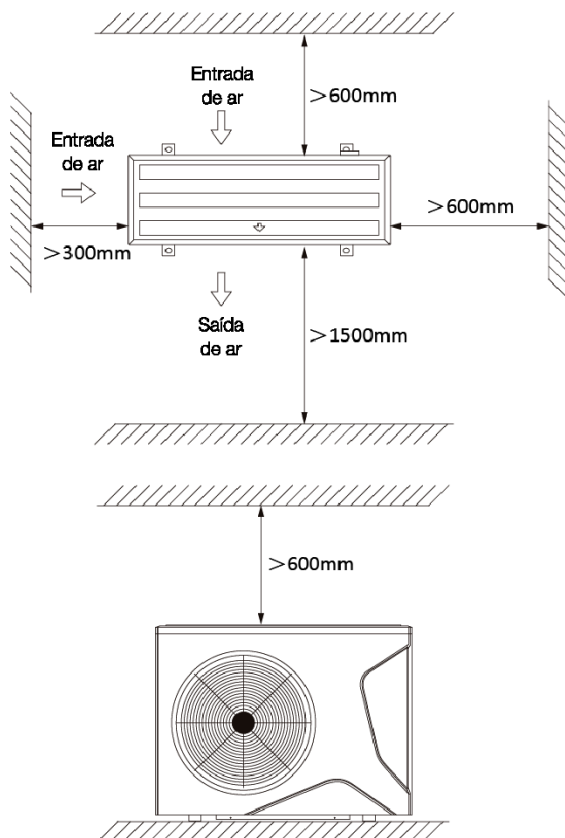



# INSTALAÇÃO

A unidade deve ser fixada com 4 peças de parafusos M8.

Conexão da tubulação de saída de água condensada

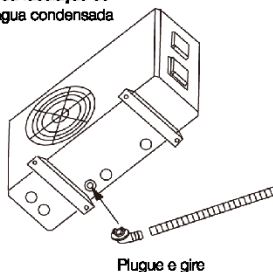

A unidade deve ser fixada com 4 peças de parafusos M8

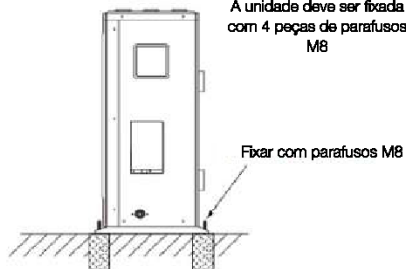

## Para aperfeiçoar sua instalação

- Evite direcionar o fluxo de ar ventilado para uma zona de ruído sensível, como a janela da sala.
- Evite posicionar a bomba de calor da piscina em uma superfície que pode transmitir vibrações para a residência.
- Tente evitar colocar o aparelho debaixo de uma árvore ou exposto à água ou lama, o que pode complicar a manutenção.

## Conexão de água

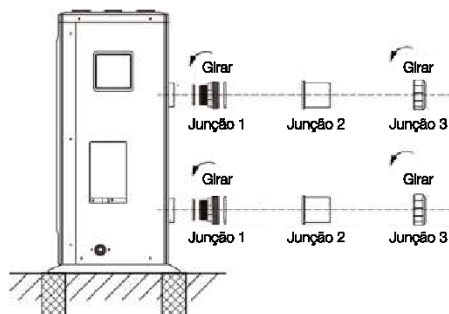

**Notas:** Todas as junções (conexões) na figura são embaladas com a bomba de calor da piscina como conectores da tubulação de água de entrada e saída.

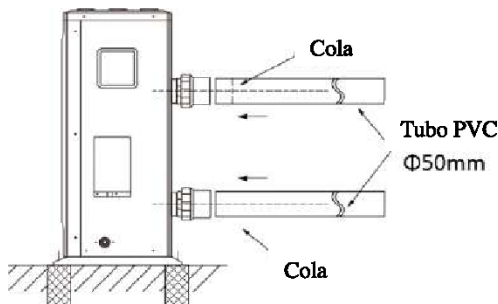

# INSTALAÇÃO

A bomba de calor é conectada a um circuito de filtração com by-pass.

É imperativo que o by-pass seja colocado após a bomba e o filtro.

O desvio geralmente consiste em 3 válvulas.

Isso o torna possível regular o fluxo de água que passa pela bomba de calor e isolar completamente a bomba de calor para qualquer trabalho de manutenção, sem cortar o fluxo de água filtrada.

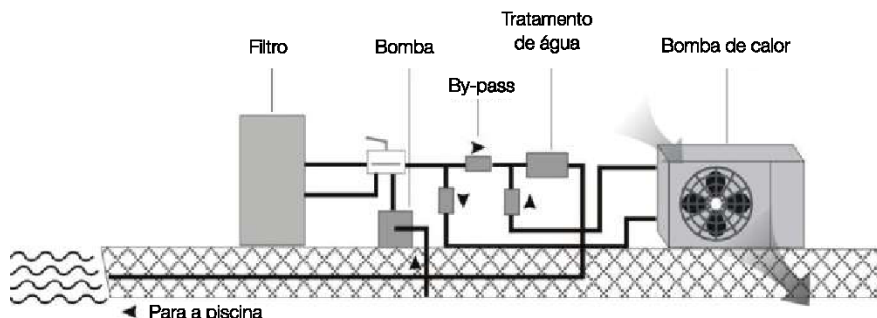

Se a sua instalação estiver equipada com tratamento de água com adução de produto (por exemplo, cloro, bromo, sal ...) o by-pass deve ser instalado antes do tratamento da água, com uma válvula de retenção entre o by-pass e o tratamento da água.

## MÁXIMAS E MÍNIMAS TEMPERATURAS DE OPERAÇÃO:

- Temperatura máxima da água: 45 °C
- Temperatura mínima da água: 5 °C

## MÁXIMAS E MÍNIMAS PRESSÕES DE OPERAÇÃO, ADMISSÍVEL E DE TESTE:

- Pressão máxima de operação: 0,40 Mpa
- Pressão mínima de operação: 0,15 Mpa
- Pressão máxima admissível: 1,60 Mpa
- Pressão de teste do trocador de Titânio: 1,20 Mpa
- Pressão mínima admissível: Não aplicável



A bomba de calor deve ser instalada em ambiente externo, e quando estiver próxima a obstáculos ou equipamentos adicionais de apoio de aquecimento, devem respeitar as distâncias mínimas necessárias para evitar perda de rendimento ou interferências em seu funcionamento.

## Conexão elétrica

Diagrama de ligação: RB5HP24WE07, RB5HP48WE14 e RB5HP61WE17

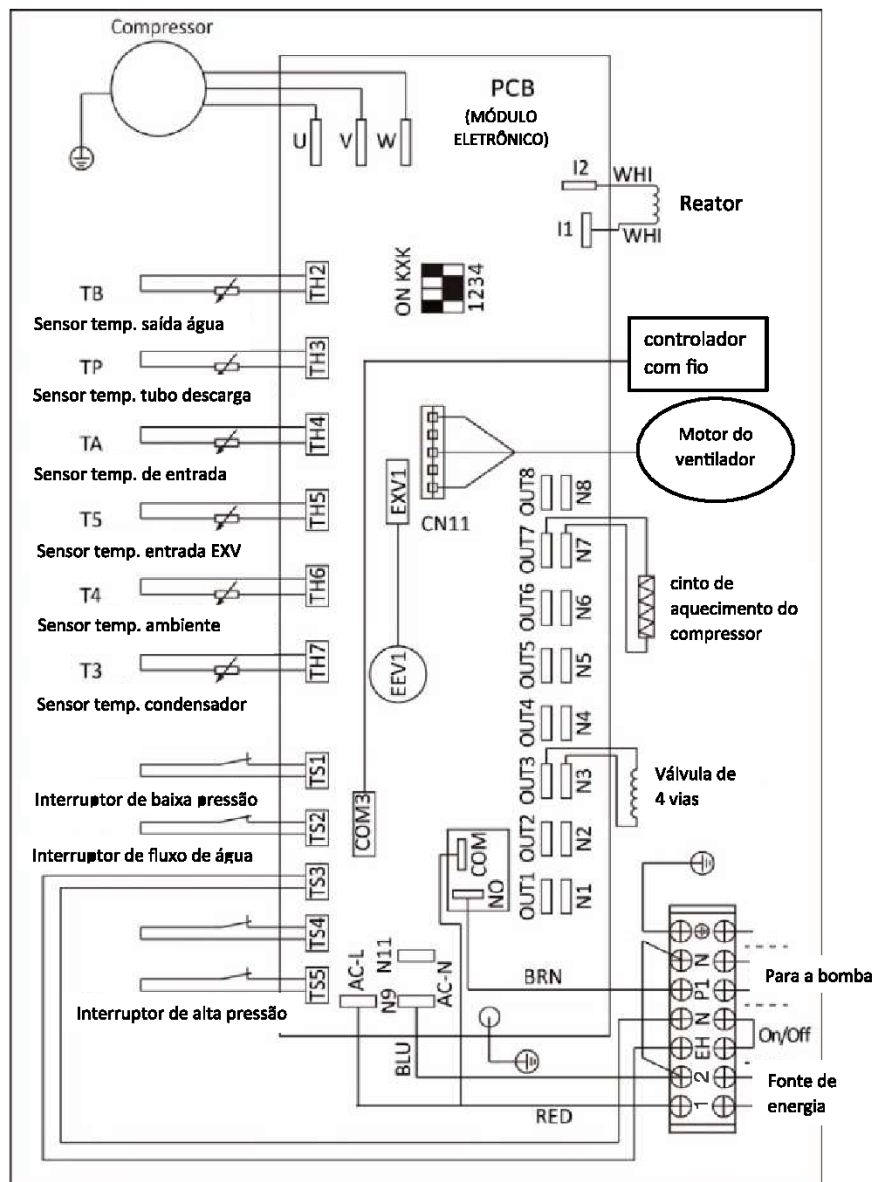



# INSTALAÇÃO

A alimentação elétrica deve corresponder à indicada no aparelho.  
Os cabos de conexão devem ser dimensionados de acordo com os requisitos de instalação e energia do aparelho.

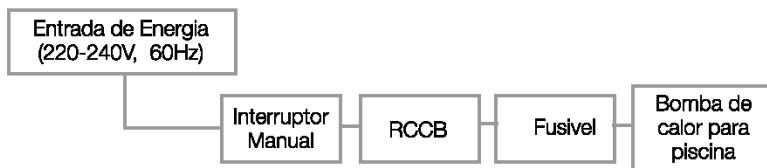

Por favor, consulte a tabela abaixo:

Modelo	Tamanho do cabo de alimentação	Interruptor Manual		RCCB
		Capacidade	Fusível	
RB5HP24WE07 RB5HP48WE14	3x1.5mm <sup>2</sup>	≥20A	16A	30mA abaixo de 0,1 segundo
RB5HP61WE17	3x2.0mm <sup>2</sup>	≥32A	25A	
RB5HP80WE23	3x2.5mm <sup>2</sup>			

Esses dados são apenas indicativos, você deve pedir a um electricista para determinar os dados exatos para a instalação de sua piscina.  
Use os prensa-cabos e ilhós fornecidos dentro da bomba de calor para encaixar os cabos.

Conexão da bomba de circulação de água:

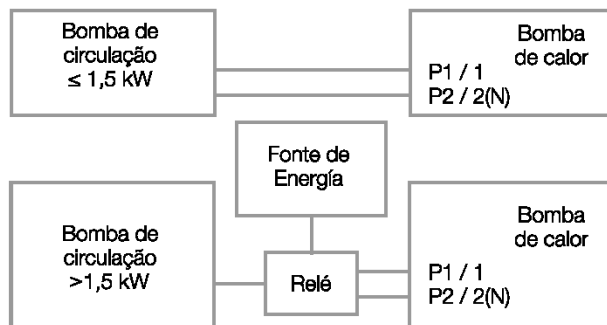



Após todas as conexões terem sido feitas e verificadas, as seguintes etapas devem ser executadas:

1. Ligue a bomba do filtro. Verifique se há vazamentos e certifique-se de que água está circulando do filtro para a piscina.
2. Ligue a fonte de alimentação à bomba de calor e pressione o botão ON / OFF. O aparelho irá iniciar após o tempo de atraso (veja abaixo) ter decorrido.
3. Após alguns minutos, verifique se o ar que está sendo expelido do aparelho está mais frio.
4. Deixe o aparelho e a bomba do filtro em funcionamento 24 horas por dia até que a temperatura desejada da água seja atingida. Neste ponto, a bomba de calor pára de funcionar. O aparelho irá agora reiniciar automaticamente (enquanto a bomba do filtro estiver em operação) sempre que a temperatura da piscina cair 1 grau abaixo da temperatura programada.

Dependendo da temperatura inicial da água da piscina e da temperatura do ar, podem ser necessários vários dias para que a água atinja a temperatura desejada. Cobrir a piscina adequadamente pode encurtar consideravelmente este período.

**Time Delay (Atraso de tempo)** - o aparelho está equipado com um retardo de inicialização embutido de 3 minutos como proteção para a eletrônica e para aumentar a vida útil dos contatos. Após este intervalo, o aparelho irá reiniciar automaticamente. Mesmo uma breve interrupção no fluxo de corrente irá ativar este retardo e, assim, evitar que o aparelho seja ligado imediatamente. Interrupções adicionais na corrente durante este atraso não terão influência na contagem regressiva de 3 minutos.



## CONTROLADOR

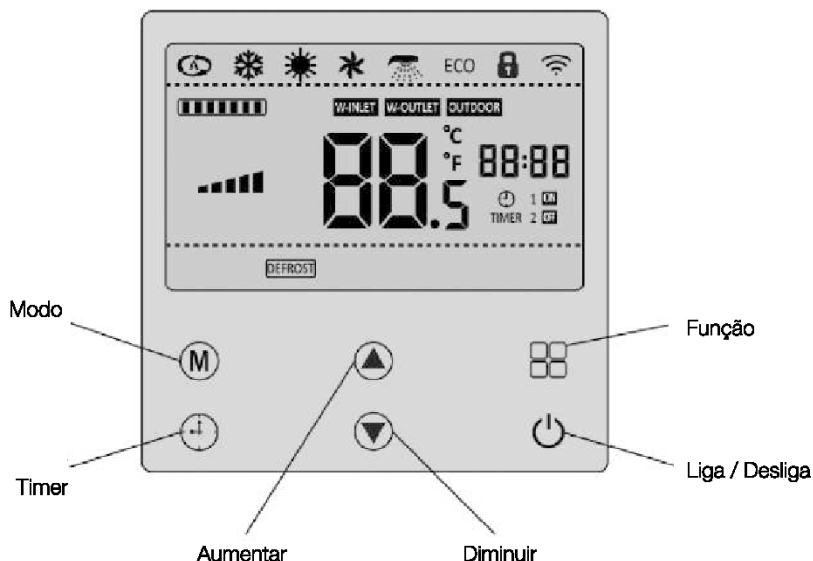

### **M** Modo

Durante o funcionamento da unidade da bomba de calor, pressione este botão todas as vezes e a unidade funcionará no seguinte modo:

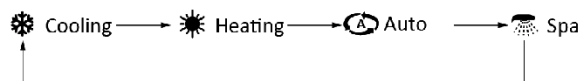

### **⏴** Timer

Este botão é usado para acertar / desligar o relógio e o cronômetro.

### **▲** Aumentar, Diminuir

Pressione esses dois botões para ajustar os valores de configuração, incluindo tempo e temperatura.

### **⏻** Liga/Desliga

Quando a bomba de calor estiver em espera, pressione este botão e a unidade começará a funcionar. Durante a operação da bomba de calor, após pressionar este botão, a unidade irá parar.

### **⏶** Função

Este botão é usado para mudar para o modo de silêncio e degelo manual.



## Explicações de exibição

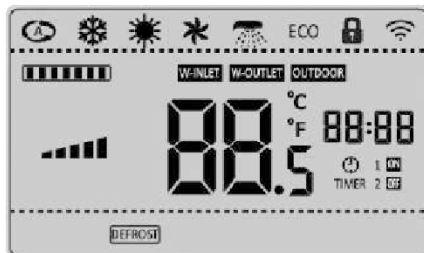

Modo

Ícones	Explicação	Notas
	Modo automático: a bomba de calor está funcionando no modo automático.	Configuração da faixa de temperatura: 6°C - 40°C
	Modo de resfriamento: a bomba de calor está funcionando no modo de resfriamento.	Configuração da faixa de temperatura: 6°C - 25°C
	Modo de aquecimento: a bomba de calor está funcionando no modo de aquecimento.	Configuração da faixa de temperatura: 15°C - 40°C
	Função de silêncio: a bomba de calor está funcionando com a função de silêncio.	
	Modo spa: a bomba de calor está funcionando no modo spa.	Configuração da faixa de temperatura: 15°C - 42°C
ECO	Modo ECO: a bomba de calor está funcionando no modo ECO.	
	Bloquear: Continue pressionando os botões  e  por 3 segundos ao mesmo tempo. Todos os botões serão bloqueados. Repita o pressionamento e todos os botões serão desbloqueados.	
	Wi-Fi: Quando a bomba de calor estiver conectada ao roteador, o ícone será exibido. Assim que a bomba de calor for desconectada do roteador, ela piscará.	Disponível apenas para a unidade com função Wi-Fi.





Ícones	Explicação	Notas
	Taxa de saída do compressor.	
	Indicador de fluxo de água.	
	O fluxo de água é insuficiente.	
	O fluxo de água é suficiente.	
	O fluxo de água está elevado.	
	Indicador de temperatura	
°C °F	Unidade de temperatura. Continue pressionando o botão de função  por 3 segundos, essas duas unidades serão trocadas.	
	Quando o controlador está em espera, a água de entrada, a água de saída e a temperatura externa serão exibidas alternadamente. Esses três ícones também se alternam de acordo com a temperatura exibida.	
ERROR	Durante o funcionamento da bomba de calor, se ocorrerem quaisquer erros ou proteções, e o erro ou código de proteção e este ícone serão exibidos	
	Ícone do relógio: Ao ajustar o relógio ou o controlador está em espera, este ícone exibirá a hora atual. Ao ativar / desativar o temporizador, ele exibe o tempo de configuração. Quando o ícone 'ERROR' for exibido, ele será exibido como um erro ou código de proteção.	
TIMER 1	Ícone de ligar / desligar o temporizador:	
TIMER 2	Ao definir o temporizador on/off, ele será exibido. Existem dois intervalos de ligar/desligar o temporizador.	
	Ícone de degelo: Quando a bomba de calor estiver funcionando com degelo, será exibido.	



## Configuração de temperatura

Passo 1: Pressione o Botão Liga/Desliga para ligar a bomba de calor.

Passo 2: Pressione o Botão aumentar ou Botão diminuir para definir a temperatura conforme necessário.

Notas: mantenha pressionado o botão Aumentar ou Diminuir por 0,5 segundos, o valor da temperatura aumentará ou diminuirá rapidamente.

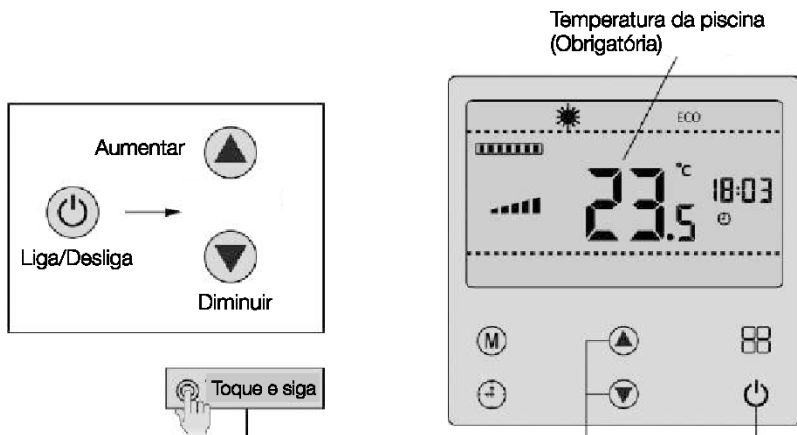

## Configuração do modo de resfriamento

**Passo 1:** Pressione o Botão modo para seleccionar o ícone do modo de refrigeração.

**Passo 2:** Pressione o botão Aumentar ou Diminuir para definir a temperatura necessária da piscina.

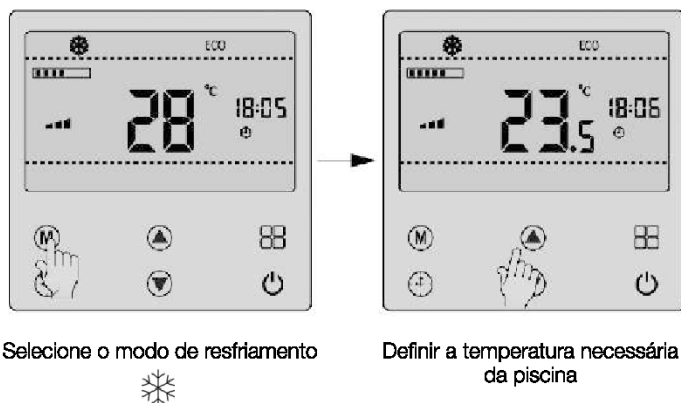



## Configuração do modo de aquecimento

**Passo 1:** Pressione **(M)** botão de modo para selecionar o ícone do modo de aquecimento.

**Passo 2:** Pressione o botão Aumentar ou Diminuir para definir a temperatura necessária da piscina.



Selecione o modo de aquecimento



Selecione a temperatura desejada da piscina.

## Configuração do modo automático

**Passo 1:** Pressione **(M)** botão de modo para selecionar o ícone do modo automático.

**Passo 2:** Pressione o botão Aumentar ou Diminuir para definir a temperatura necessária da piscina.



Selecione o modo auto



Selecione a temperatura desejada da piscina.



## Configuração do modo Spa

**Passo 1:** Pressione (M) botão de modo para selecionar o ícone do modo spa.

**Passo 2:** Pressione o botão Aumentar ou Diminuir para definir a temperatura necessária da piscina.

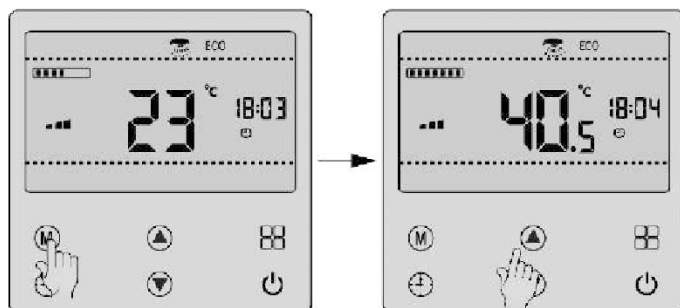

Selecione o modo Spa



Selecione a temperatura desejada do Spa

## Configuração do relógio

**Passo 1:** Pressione (+) botão do relógio por 3 segundos para ajustar a hora. Depois de pressionar o botão, as horas piscarão.

**Passo 2:** Pressione o botão Aumentar ou Diminuir para definir as horas do relógio. Pressione o botão do cronômetro novamente, os minutos piscarão e comece a acertar os minutos do relógio.

**Passo 3:** Depois de definir os minutos, pressione o botão Cronômetro para confirmar a configuração do relógio.

Notas: Sem pressionar qualquer botão por 20 segundos após o ajuste do relógio, o ajuste do relógio será confirmado automaticamente.

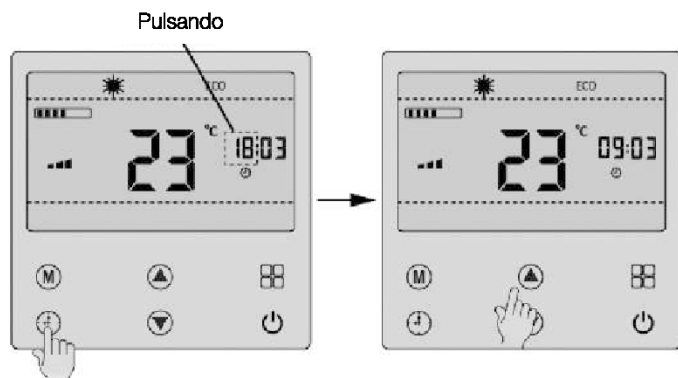

Pressionar por 3 s para começar a definir a hora atual

Defina a hora

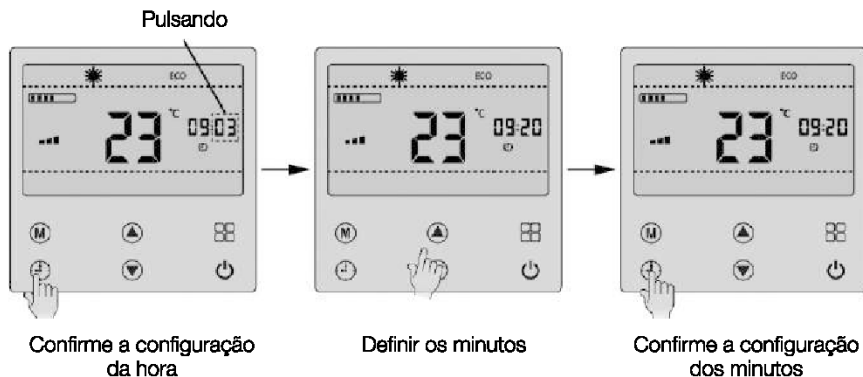

## Configuração de ligar / desligar temporizador

**Passo 1:** Pressione o botão  do temporizador para ativar o timer. O ícone 'ON' será exibido. Ao mesmo tempo, a hora do temporizador piscará.

**Passo 2:** Pressione o botão Aumentar ou Diminuir para definir as horas do cronômetro. Pressione o botão do cronômetro novamente, os minutos piscarão e comece a definir os minutos do cronômetro.

**Passo 3:** Depois de definir os minutos, pressione o botão Cronômetro para confirmar a configuração do cronômetro.

**Passo 4:** Assim que terminar a configuração do cronômetro, o ícone 'OFF' será exibido e a hora do cronômetro piscará.

**Passo 5:** Pressione o botão Aumentar ou Diminuir para definir as horas do cronômetro. Pressione o botão do cronômetro novamente, os minutos piscarão e comece a definir os minutos do cronômetro.

**Passo 6:** Após definir os minutos, pressione o botão Cronômetro para confirmar a configuração do cronômetro desligado.

Notas: Durante a configuração de ligar / desligar o temporizador, sem pressionar nenhum botão por 20 segundos ou pressionar o botão On / Off, o processo de configuração de ligar / desligar o temporizador será cancelado.

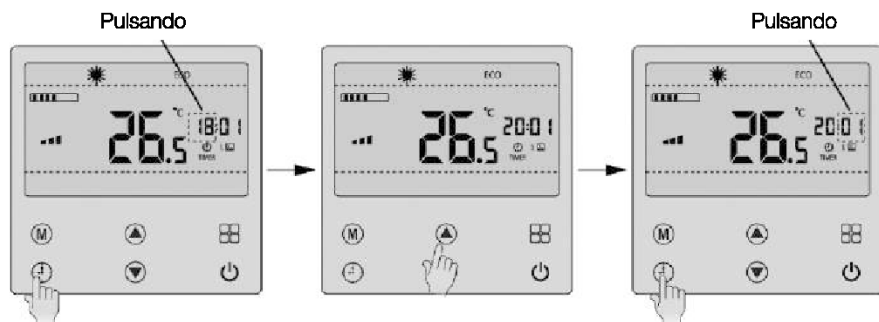

Mantenha pressionado por 3 segundos

Defina a hora para ligar o timer

Confirme a hora para ligar o timer

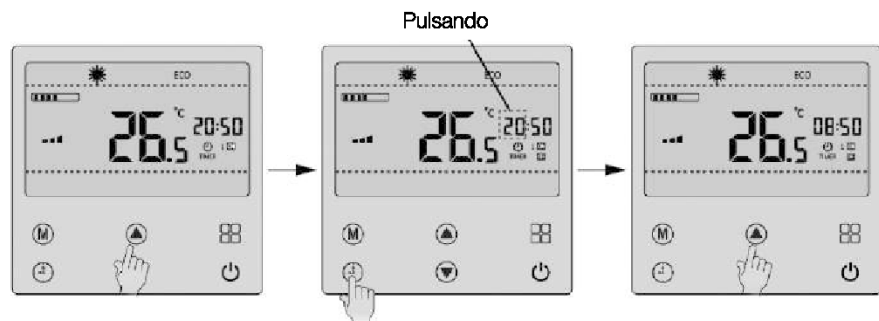

Defina os minutos para ligar o timer

Confirme os minutos para ligar o timer

Defina a hora para desligar o timer

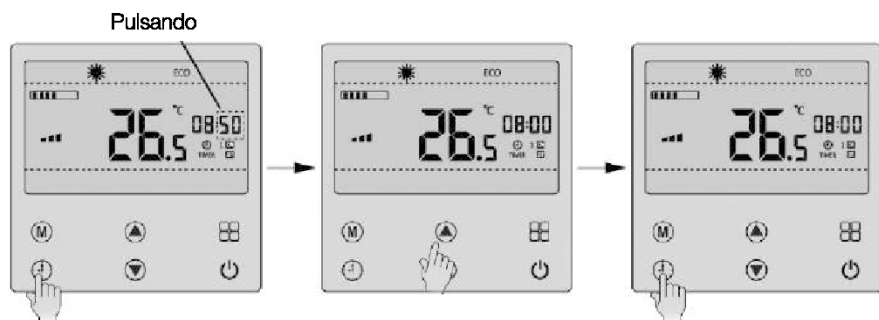

Confirme a hora para desligar o timer



Defina os minutos para desligar o timer

Confirme os minutos para desligar o timer

## Configuração do temporizador de silêncio

O temporizador de silêncio liga / desliga é definido de fábrica. Ligar / desligar o temporizador de silêncio significa que a bomba de calor funcionará em modo de silêncio das 20h00 às 8h00. Pode ser modificado através da configuração do temporizador para ligar / desligar.

**Passo 1:** Pressione  Botão de modo para escolher o modo de execução necessário: Automático, resfriamento e aquecimento.

**Passo 2:** Pressione  Botão de função para iniciar a configuração da função. Pressione o botão de função novamente até o ícone de silêncio  começar a piscar. Pressione o botão Modo para confirmar. Em seguida, o ícone de silêncio ficará aceso.

**Passo 3:** Siga a configuração de ligar / desligar do temporizador marcada para ativar / desativar o temporizador de silêncio.

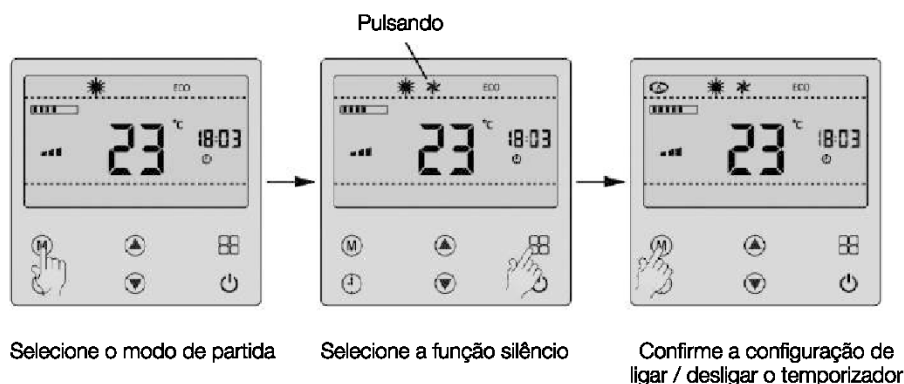

## Delete o temporizador Liga/Desliga

**Passo 1:** Pressione o botão  do relógio para ativar o timer.

**Passo 2:** Mantenha pressionado o botão Liga / Desliga por 3 segundos. Todas as configurações do temporizador Liga / Desliga serão excluídas.

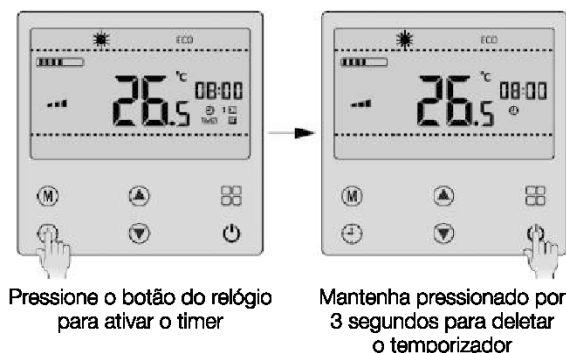

## Configuração da função de silêncio

**Passo 1:** Pressione **(M)** o Botão de modo para escolher o modo de execução necessário: Automático, resfriamento e aquecimento.

**Passo 2:** Pressione **[ ]** o Botão de função para iniciar a configuração da função. Pressione o botão de função novamente até o ícone de silêncio **\*** começar a piscar. Pressione o botão Modo para confirmar. Então, o ícone de silêncio ficará aceso.

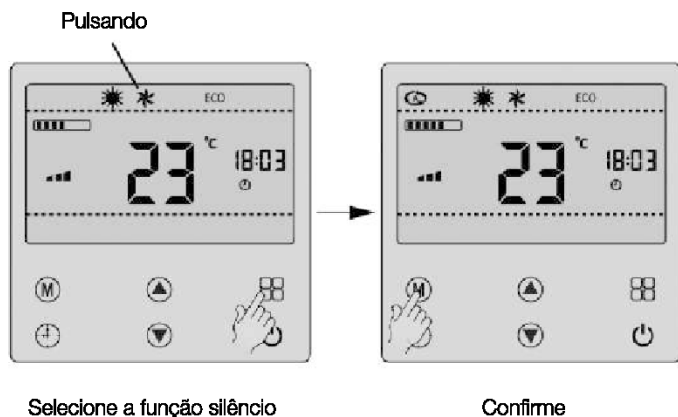

## Saída da função de silêncio

**Passo 1:** Pressione **(M)** o Botão de modo para escolher o modo de execução necessário: Automático, resfriamento e aquecimento.

**Passo 2:** Pressione **[ ]** Botão de função para iniciar a configuração da função. Pressione o botão de função novamente até o ícone de silêncio **\*** começar a piscar. Pressione o botão Modo para confirmar. Em seguida, o ícone de silêncio será apagado. Isso significa que a função de silêncio foi encerrada.

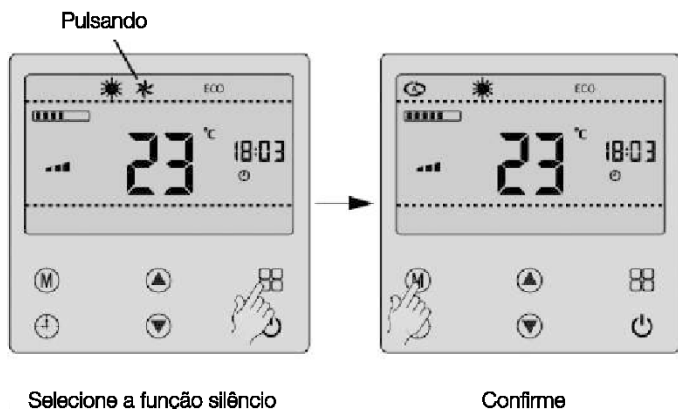





## Descongelamento manual

O degelo manual só pode ser operado no modo de aquecimento ou no modo Spa. Após terminar o degelo, ele será encerrado automaticamente, e o ícone também se apagará.

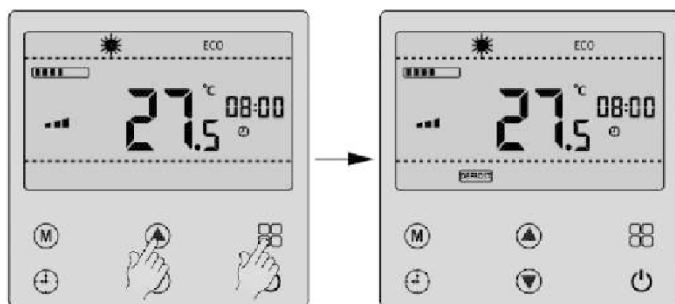

Mantenha pressionado os dois botões por 3s.

Comece o descongelamento manual



Para proteger a pintura, evite inclinar ou colocar objetos sobre o dispositivo. As peças externas da bomba de calor podem ser limpas com um pano úmido e produto de limpeza doméstico. (Atenção: Nunca use agentes de limpeza que contenham areia, refrigerante, ácido ou cloreto, pois podem danificar as superfícies).

Para evitar avarias devido a sedimentos no permutador de titânio da bomba de calor, certifique-se de que o permutador de calor não possa ser contaminado (é necessário tratamento de água e sistema de filtragem). Mesmo que ainda ocorram problemas de funcionamento devido à contaminação, o sistema deve ser limpo conforme descrito abaixo.

(Aviso: as aletas no trocador de calor de tubo com aletas são afiadas --- perigo de corte!).

## **Limpeza do sistema de tubulação do trocador de calor**

A contaminação nos tubos e trocador de calor pode reduzir o desempenho do trocador de calor de titânio da bomba de calor. Nesse caso, o sistema de tubos e o trocador de calor devem ser limpos por um técnico.

Use apenas água potável pressurizada para a limpeza.

## **Limpando o sistema de ar**

O trocador de calor com aletas, o ventilador e a saída de condensado devem ser limpos de contaminantes (folhas, galhos, etc.) antes de cada novo período de aquecimento. Esses tipos de contaminantes podem ser removidos manualmente usando ar comprimido ou lavando com água limpa.

Pode ser necessário remover a tampa do dispositivo e a grade de entrada de ar primeiro.

**Atenção:** Antes de abrir o dispositivo, certifique-se de que todos os circuitos estão isolados da fonte de alimentação. Para evitar que o evaporador e a bandeja de condensado sejam danificados, não use objetos duros ou pontiagudos para a limpeza.

Sob condições climáticas extremas (por exemplo, neve), gelo pode se formar na entrada de ar e nas grades de saída de ar de exaustão. Se isso acontecer, o gelo deve ser removido nas proximidades das grades de entrada de ar e saída de ar de exaustão para garantir que a taxa mínima de fluxo de ar seja mantida.

## **Parada / parada de inverno**

Se houver possibilidade de geada após o fim da época balnear, quando o aquecimento da piscina for desligado e se prevê que a temperatura externa desça abaixo do limite de funcionamento, o circuito hídrico da bomba de calor deve ser completamente escoado. Caso contrário, medidas de construção adequadas devem ser tomadas pelo cliente para proteger a bomba de calor contra danos causados pelo gelo.

Atenção: A garantia não cobre danos causados por medidas inadequadas de parada durante o inverno.

## SOLUÇÃO DE PROBLEMAS

Esta seção fornece informações úteis para diagnosticar e corrigir alguns problemas que podem ocorrer. Antes de iniciar o procedimento de solução de problemas, faça uma inspeção visual completa da unidade e procure defeitos óbvios, como conexões soltas ou fiação defeituosa.

Antes de entrar em contato com o revendedor local, leia este capítulo com atenção, você economizará tempo e dinheiro.

	<b>Condição</b>	<b>Causa</b>
Operação Normal	Aerossol branco ou glóbulo é distribuído. Faz um som de 'assobio ou chiado'.	Motor de suprimento de ar pára automaticamente para descongelar.
		No início e no final do processo de degelo, o som é emitido pela válvula de 4 vias.
		Durante o processo ou logo após ter parado, soa como um fluxo de água, que será amplificado nos primeiros 2-3 minutos, isso é causado pelo processo de corrente do refrigerante ou água.
		Ligeiro 'chiado' é causado pelo trocador de calor conforme a temperatura muda. O som é emitido por causa da expansão de calor e contração de frio do trocador de calor.
Por favor, verifique isso novamente.	Pare a operação ou inicie automaticamente.	Verifique se o cronômetro está configurado corretamente.
		O modo de detecção de anticongelamento está operando.
	Não está operando.	Se a energia for cortada.
		Se o interruptor manual da fonte de alimentação está desligado.
		Se o fusível está queimado.
		Se o dispositivo de proteção funciona.
	Se o cronômetro foi definido.	
Aquecimento ineficiente.	Se a entrada e a saída do tubo de água estão bloqueadas.	



<b>Códigos de erro / proteção</b>	<b>Detalhes</b>	<b>Descrição</b>
EF	EF	Falha no fluxo de água
E1	E1	Falha de comunicação entre controlador e PCB
Ed	Ed	Falha de comunicação entre o PCB e a placa do driver (reservado)
E11	E11	Falha do sensor de temperatura de entrada de água
EE	EE	Falha EEprom (memória)
E4	E4	Falha do sensor de temperatura do tubo de refrigerante
E12	E12	Falha do sensor de temperatura de saída de água
E13	E13	Falha do sensor de temperatura do condensador
E14	E14	Falha do sensor de temperatura do ambiente externo
E15	E15	Falha do sensor de temperatura do tubo de descarga
E17	E17	Falha do interruptor de fluxo de água
E9	E9	Falha EEprom (reservado)
E7	E21	Proteção contra sobrecorrente do motor do ventilador
	E22	Proteção do módulo do motor do ventilador
	E23	Fora do controle de velocidade do motor do ventilador
	E24	Proteção de velocidade zero do motor do ventilador
	E25	Proteção de corrente excessiva de fase do motor do ventilador
	E27	Falha do circuito de detecção de corrente do motor do ventilador
	E28	Falta de fase proteção da fonte de alimentação do motor do ventilador
	E29	Falha de inicialização do ventilador
	PF	H32
H33		Proteção contra sobrecorrente do componente PFC
H34		Falha atual do PFC
P31	P31	Proteção de baixa pressão
P30	P30	Proteção de alta pressão
\	P20	Proteção excessiva de diferença de temperatura entre a entrada e a saída da água
\	P21	Proteção de temperatura excessivamente baixa sob modo de resfriamento
\	P22	Proteção de temperatura excessiva do tubo de líquido refrigerante
\	P23	Proteção de temperatura excessiva do condensador



Códigos de erro / proteção	Detalhes	Descrição
\	P24	Proteção de baixa temperatura do ambiente externo
\	P25	Proteção de alta temperatura de descarga
\	P26	Proteção contra temperatura excessiva de IPM
\	P27	Proteção de diferença de temperatura anormal entre entrada e saída da água
\	P8	Desligue por controle remoto
P11	P11	Proteção de baixa tensão do link CC
P12	P12	Proteção de alta tensão do link CC
\	PC	Proteção corrente para a unidade inteira
P4	H11	Proteção contra sobrecorrente do compressor
	H12	Proteção IPM (módulo de alimentação inteligente)
	H13	Fora do controle da velocidade do motor do compressor
	H14	Proteção de velocidade zero do motor do compressor
	H15	Proteção de corrente excessiva de fase do compressor
	H17	Falha do circuito de detecção de corrente do compressor
	H18	Falta de fase de proteção da fonte de alimentação do compressor

## Notas:

- Os códigos de erro / proteção serão mostrados na tela do controlador. \ significa que o controlador não exibirá nenhum código, porque essas proteções são normais.
- Os detalhes são verificados manualmente. Pressione o botão de modo e o botão de diminuir juntos para consultar o código de detalhes da solução de problemas.

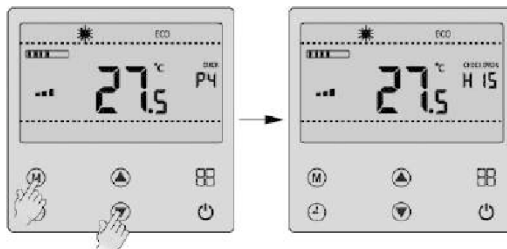

Pressionar os dois botões simultaneamente



**AO REALIZAR UMA INSPEÇÃO NA CAIXA DE INTERRUPTOR DA UNIDADE, SEMPRE CERTIFIQUE-SE DE QUE O INTERRUPTOR PRINCIPAL DA UNIDADE ESTÁ DESLIGADO.**

As diretrizes acima, podem ajudar a resolver seu problema. Se você não conseguir resolver o problema, consulte o seu instalador / distribuidor local.



## Instale o aplicativo

Pesquise na App, Rheem Smart, na App Store para o sistema iOS ou na Google play Store para o sistema Android. Conclua o download e instale-o.

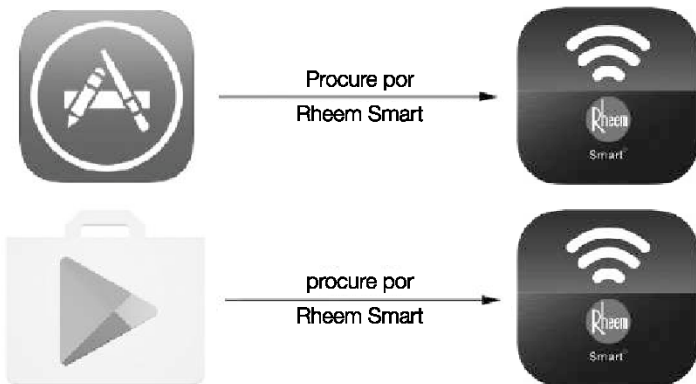

## Inscreva-se

Abra o APP e cadastre-se. Lembre-se das senhas.

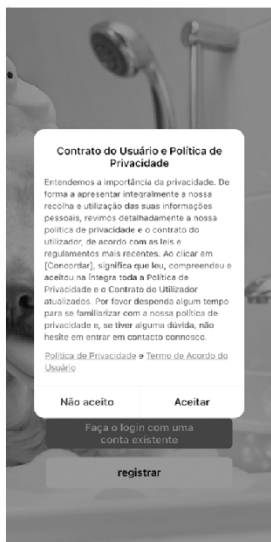



## Conecte-se

Após o registro, digite a conta e a senha e faça o login para entrar na interface de boas-vindas.



Nota: Na interface de Login, de acordo com as informações de cadastro, a senha perdida pode ser recuperada.





## Adicionar Dispositivo

**Antes de adicionar o dispositivo, certifique-se de que a função Bluetooth do dispositivo móvel esteja ativa.**

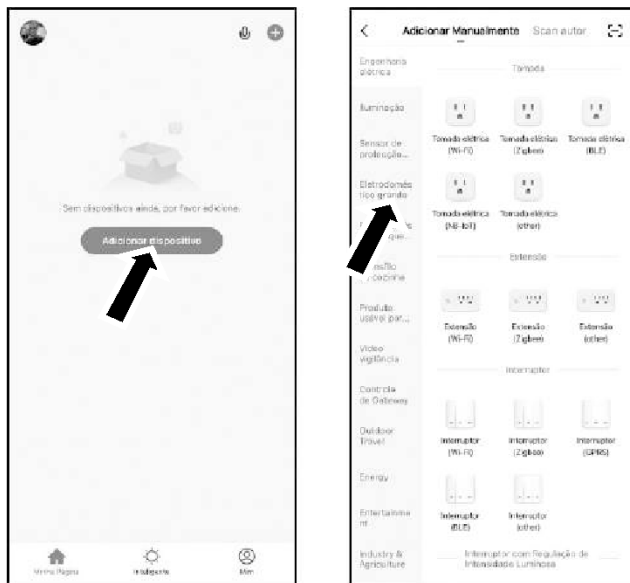
**Passo 1:** Toque no botão ou ícone adicionar dispositivo . Na próxima interface, selecione 'Eletrdoméstico grande' na barra esquerda primeiro e em seguida, selecione 'Bomba de calor inteligente (BLE + Wi-Fi)'.



**Passo 2:** Ligue a bomba de calor pressionando o botão Liga / Desliga  do controlador da unidade. Continue pressionando o botão de função  e botão do timer  por 3 segundos.

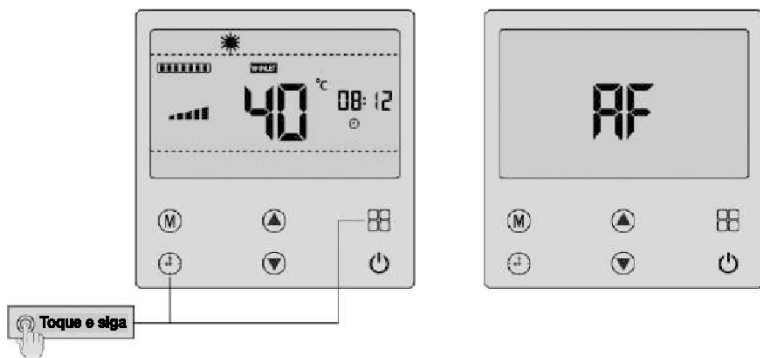





**Passo 3:** Depois de configurar o controlador, na interface anterior do dispositivo móvel, selecione 'Bluetooth' e pressione 'Confirme' observe que o indicador irá piscar rapidamente. Finalmente, pressione 'Próximo'.

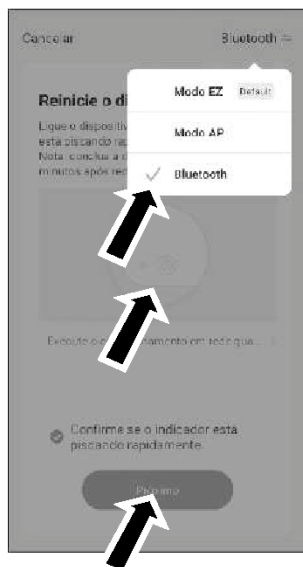

**Passo 4:** Na interface a seguir, o aplicativo encontrará um dispositivo. Pressione '+' para começar a adicionar o dispositivo

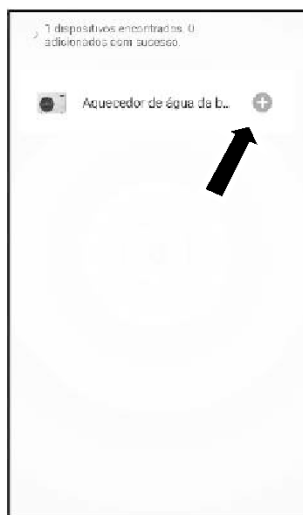



**Passo 5:** Após pressionar adicionar, na interface a seguir, selecione o Wi-Fi e digite a senha. Clique em 'Avançar'. Em seguida, o dispositivo (bomba de calor para piscina) será adicionado com sucesso. Pressione o botão 'Próximo'.

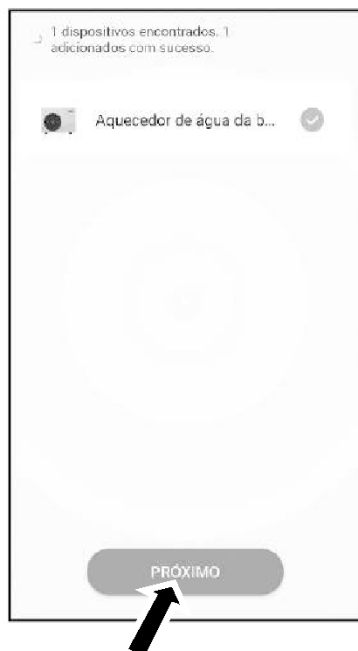



**Passo 6:** Pressione 'Concluído' para finalizar a configuração do aplicativo. Em seguida, clique na barra de 'Aquecedor de água bomba de calor' para começar a usar.

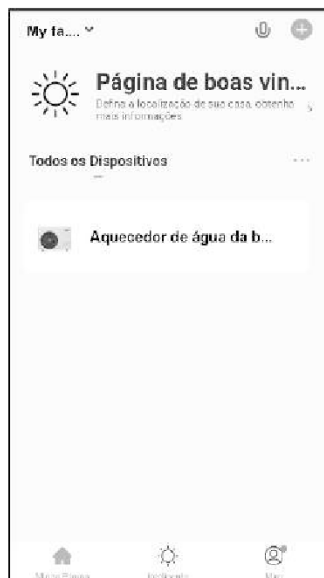



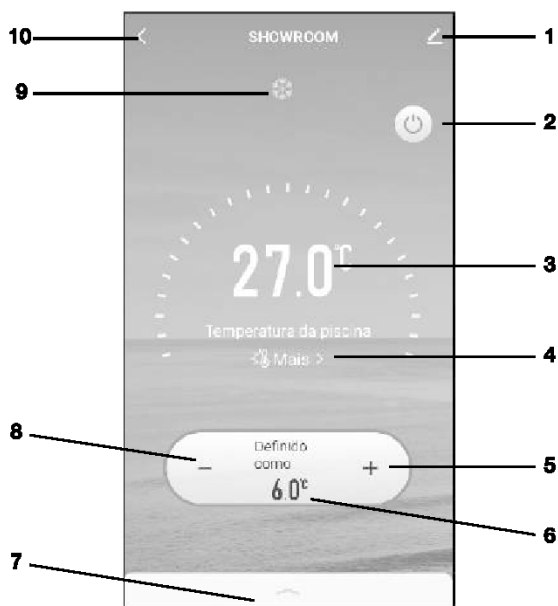





## Usando



## CONTROLE DE WI-FI



Item		Descrição
1		Botão Editar Clique para renomear a bomba de calor para piscina.
2		Botão ligar / desligar É usado para ligar ou desligar a bomba de calor da piscina.
3	25.0 <sup>°C</sup>	Valor da temperatura da piscina É a temperatura atual da piscina.
4	 More >	Botão Mais informações Após clicar neste botão, a temperatura da água de entrada e saída será exibida e alternar a unidade de temperatura °C / °F.
5		Botão de aumentar É usado para definir a temperatura.
6	Set To 40.0 <sup>°C</sup>	Configurando o valor da temperatura É a temperatura definida.
7		Botão de função Clique nele para escolher o modo de execução, definir o cronômetro ligado / desligado, etc.
8		Botão de diminuição É usado para definir a temperatura.
9		Ícone de status em execução Ele exibe o status de funcionamento da bomba de calor da piscina.
10		Botão "voltar" Clique novamente para acessar a interface de boas-vindas.



## Modo de configuração

Clique no botão de função. Clique no botão Modo para selecionar o modo de execução.



No menu Modo, existem quatro modos no total: Auto, Resfriamento, Aquecimento e SPA. Clique e selecione o modo de execução conforme necessário.





## Configuração de silêncio

Clique no botão de função. Clique no botão Silenciar para definir a função de silêncio.



No menu Silêncio, existem duas funções de silêncio.



---

Silêncio instantâneo	Ao selecioná-lo, a bomba de calor da piscina continuará funcionando com a função de silêncio.
Programação da função silêncio	Ao selecioná-lo, o temporizador de silêncio liga/desliga pode ser definido. De acordo com a configuração, a bomba de calor da piscina funcionará com função de silêncio ou sem função de silêncio.
Cancelar configuração da função silêncio	Se todas as configurações de silêncio precisarem ser canceladas, clique neste botão.

---

## Configuração do temporizador

Clique no botão de função. Clique no botão Cronômetro para ativar / desativar o cronômetro semanal.





## Configuração de degelo

Clique no botão de função. Clique no botão Descongelar para fazer a bomba de calor da piscina funcionar no modo de descongelamento manualmente.





# ESPECIFICAÇÕES TÉCNICAS



MODELO		RB5HP24WE07	RB5HP48WE14
Condição 1: (A26°C, RH70% / W26°C / 28°C)	Capacidade de aquecimento, BTU (kW)	5.562 (1,63) – 24.700 (7,24)	11.635 (3,41) – 48.900 (14,33)
	COP	11,64 – 6,20	15,5 – 6,15
Condição 2: (A15°C, UR 70% / W26°C / 28°C)	Capacidade de aquecimento, BTU (kW)	5.118 (1,50) – 20.029 (5,87)	11.192 (3,28) – 41.799 (12,25)
	COP	8,33 – 5,34	8,41 – 5,40
Condição 3: (A35°C, / W28°C / 26°C)	Capacidade de refrigeração, BTU (kW)	5.801 (1,70) – 12.454 (3,65)	10.919 (3,20) – 26.956 (7,90)
	EER	7,73 – 4,51	7,44 – 4,39
Fonte de energia		220-240V~ / 1 Ph /60Hz	220-240V~ / 1 Ph /60Hz
Consumo Elétrico máximo (kW)		2,19	2,88
Fluxo de água, m3/h		3-4	5-7
Faixa de temperatura de funcionamento		-25 - 43	-25 - 43
Tamanho de piscina recomendado (Cobertura isotérmica @ noite), m3		15 - 30	30 - 60
Refrigerante R32, kg		0,8	1,3
Tipo do motor do ventilador		Motor DC sem escova	Motor DC sem escova
Tipo de estrangulamento		Válvula de expansão eletrônica	Válvula de expansão eletrônica
Trocador de calor do lado da água		Trocador de calor de titânio, Tubo de titânio com revestimento de PVC	Trocador de calor de titânio, Tubo de titânio com revestimento de PVC
Nível de pressão sonora, dB (A)		44	48
Conexão do tubo de água, mm		Ø50	Ø50
Controlador		LCD, módulo com Wi-Fi integrado	LCD, módulo com Wi-Fi integrado
Dimensão da unidade / embalagem (L x D x A), mm		865x400x665 985x403x820	990x425x670 1120x452x845
Peso líquido / bruto, kg		41,3 / 53,4	53,0 / 70,0

# ESPECIFICAÇÕES TÉCNICAS

MODELO		RB5HP81WE17	RB5HP80WE23
Condição 1: (A26°C, RH70% / W26°C / 28°C)	Capacidade de aquecimento, BTU (kW)	15.359 (4,50) – 61.093 (17,90)	19.966 (5,85) – 80.547 (23,60)
	COP	14,38 – 6,12	15,03 – 6,08
Condição 2: (A15°C, UR 70% / W26°C / 28°C)	Capacidade de aquecimento, BTU (kW)	13.686 (4,01) – 50.922 (14,92)	18.191 (5,33) – 63.311 (18,55)
	COP	8,18 – 5,57	8,33 – 5,04
Condição 3: (A35°C, / W28°C / 26°C)	Capacidade de refrigeração, BTU (kW)	13.311 (3,90) – 33.447 (9,80)	18.089 (5,30) – 44.710 (13,10)
	EER	7,65 – 4,05	7,26 – 3,92
Fonte de energia		220-240V~ / 1 Ph /60Hz	220-240V~ / 1 Ph /60Hz
Consumo Elétrico máximo (kW)		3,68	4,30
Fluxo de água, m3/h		6-8	8-10
Faixa de temperatura de funcionamento		-25 - 43	-25 - 43
Tamanho de piscina recomendado (Cobertura isotérmica @ noite), m3		35 - 70	60 - 100
Refrigerante R32, kg		1,5	2,1
Tipo do motor do ventilador		Motor DC sem escova	Motor DC sem escova
Tipo de estrangulamento		Válvula de expansão eletrônica	Válvula de expansão eletrônica
Trocador de calor do lado da água		Trocador de calor de titânio, Tubo de titânio com revestimento de PVC	Trocador de calor de titânio, Tubo de titânio com revestimento de PVC
Nível de pressão sonora, dB (A)		50	53
Conexão do tubo de água, mm		Ø50	Ø50
Controlador		LCD, módulo com Wi-Fi integrado	LCD, módulo com Wi-Fi integrado
Dimensão da unidade / embalagem (L x D x A), mm		990x425x670 1.120x452x845	1085x480x725 1.210x500x880
Peso líquido / bruto, kg		57,0 / 73,7	77,0 / 94,8



## PROPRIETÁRIO:

Nome: \_\_\_\_\_

Endereço: \_\_\_\_\_

CEP: \_\_\_\_\_ Cidade: \_\_\_\_\_ UF: \_\_\_\_\_

## GARANTIA LEGAL E CONTRATUAL:

1. A Rheem do Brasil concede, pelo período de 09(nove) meses (garantia contratual), além da garantia legal de 03(três meses), totalizando um período de 12(doze) meses (01 ANO) de garantia, a contar da data da emissão da Nota Fiscal de compra, para o reparo e/ou substituição do presente equipamento, e respectivos componentes, no caso de defeitos de material ou de fabricação, constatado por um Serviço Autorizado e/ou Credenciado da Rheem do Brasil.

1.1. A garantia contratual de 09 (nove) meses, prevista na Cláusula 1 supra, somente será concedida no caso do equipamento ter sido instalado por um Serviço Autorizado e/ou Credenciado da Rheem do Brasil.

**ATENÇÃO:** Caso o produto seja instalado com empresa não credenciada/autorizada da fabricante, o prazo de garantia das peças será o prazo legal de três meses, conforme o Código de Defesa do Consumidor (Lei nº 8078/1990).

1.2. Durante o período de garantia previsto na Cláusula 1, as peças e componentes avariados serão encaminhados para conserto e/ou substituídos sem qualquer custo ao proprietário, com exceção do previsto na Cláusula 1.4 e na Cláusula 8.

1.3. O presente equipamento não deve ser instalado e operado caso a etiqueta de características tiver sido removida ou estiver alterada e/ou rasurada, sob pena, inclusive, de perda da garantia.

1.4. Sendo constatado pelo Serviço Autorizado e/ou Credenciado da Rheem do Brasil (ou departamento técnico da fabricante) que o defeito no equipamento e/ou no respectivo componente decorre de mau uso e/ou pela inobservância de quaisquer das exigências e recomendações previstas no presente Certificado de Garantia, caberá ao proprietário arcar com os custos pelas peças e componentes avariados, bem como mão de obra.

1.5. Esta garantia é válida apenas no território da República Federativa do Brasil.

2. A Rheem do Brasil terá o prazo de 30(trinta) dias para realizar o atendimento para reparo e/ou substituição do equipamento e/ou respectivo componente que apresentar defeito do material e/ou de fabricação.



3. O proprietário arcará com as despesas com transporte (ida e volta) e respectivo seguro para reparo nos equipamentos.

4. O equipamento e respectivo componente somente poderão ser remetidos à fábrica, para análise e constatação do defeito, após autorização, por escrito, do proprietário.

## **EXCLUSÃO DA GARANTIA:**

5. A garantia contratual não se aplica à(s)/ao(s):

- motores, compressores e outros componentes fabricados por terceiros, que compõem o equipamento adquirido, prevalecendo as normas e os prazos garantias dos respectivos fabricantes para eventual reparo e/ou substituição desses componentes.
- Fluido refrigerante, filtros e/ou óleo lubrificante.
- Peças e/ou acessórios para a instalação.
- Mão de obra e eventuais custos para realização dos serviços de atendimento técnico.
- Aos defeitos ocasionados por caso fortuito e/ou força maior, incluindo-se fenômenos da natureza, tais como incêndio, inundação, congelamento, raios ou similar, assim como pelo desgaste natural.

## **CAUSAS DE CANCELAMENTO DA GARANTIA CONTRATUAL:**

6. A garantia será automaticamente CANCELADA nos defeitos causados por culpa exclusiva do proprietário e/ou de terceiro(s), assim como nas seguintes situações:

- a) Fornecimento indevido de voltagem/tensão elétrica.
- b) Bombeamento e circulação de areia, abrasivos e corrosivos.
- c) Uso inadequado ou negligência do usuário na instalação/operação.
- d) Transporte e/ou armazenamento inadequado.
- e) Instalação em desacordo com as instruções do manual de instalação e operação.
- f) Instalação em desacordo com as normas vigentes.
- g) Desmontagem do equipamento sem a presença de um representante Rheem, exceto quando houver autorização por escrito nesse sentido.
- h) Remoção da bomba de calor do seu local original de instalação, sem a presença de um representante Rheem, exceto quando houver autorização por escrito nesse sentido.
- i) Alteração, remoção e/ou rasura na etiqueta do número de série.
- j) Modificação, de qualquer forma e em qualquer aspecto, da bomba de calor.
- k) Transferência do equipamento do seu local original de instalação, com a sua desmontagem, remoção e/ou reinstalação, sem o registro de autorização de transferência da Rheem do Brasil e realização dos atos de desinstalação, remoção, reinstalação sem um Serviço Autorizado da Rheem do Brasil.



- l) Danos, avarias ou falhas resultantes da instalação, operação e/ou manutenção da bomba de calor realizados com erro e em desconformidade com o Manual de Instrução do fabricante.
- m) Danos, avarias ou falhas resultantes do uso de sistema ou dispositivos de controle.
- n) Problemas de desempenho causados pelo dimensionamento inadequado do aquecedor e/ou tensão de energia elétrica, fiação ou curto circuito.
- o) Danos, avarias ou falhas resultantes de qualquer alteração no equipamento e/ou o uso de qualquer acessório, incluindo qualquer dispositivo de economia de energia, não autorizado pelo fabricante.
- p) Danos ao compressor resultantes de incursão de água devido a uma falha de trocador de calor.
- q) Danos, avarias ou falhas resultantes de mau uso ou negligência, tendo restrições e/ou obstruções do fluxo entre a saída do aquecedor e da piscina/spa.

7. A garantia contratual será CANCELADA na hipótese de manutenção, conserto e/ou reparo equipamento realizado por pessoa física e/ou jurídica não autorizada pela Rheem do Brasil.

8. Constatadas quaisquer das causas de cancelamento de garantia previstas nas Cláusulas 6 e 7 supra, caberá ao proprietário arcar com as despesas decorrentes de assistência técnica, troca de componentes e/ou produto, reparo, transportes, etc.

## **CLÁUSULAS GERAIS E RECOMENDAÇÕES:**

9. O proprietário sempre deve consultar o Manual de Instalação e do Usuário, que acompanha o equipamento, além as Normas Técnicas previstas para esta espécie de produto (ABNT/NBR), para respectiva instalação e/ou sempre que for necessário o esclarecimento de dúvidas referentes à utilização do equipamento.

10. O proprietário deve efetuar a instalação do produto somente após certificar a origem e a qualidade da água de abastecimento que será utilizada no equipamento, bem como a condição de pressão de trabalho à qual o equipamento será submetido, verificando no Manual de Instalação e do Usuário a compatibilidade de aplicação pela Tabela "Química da Água", prevista no item "Considerações e Recomendações".

11. A garantia é vinculada ao equipamento e não finda com a eventual transferência de propriedade do produto, se esta ocorrer dentro do prazo de vigência da Garantia e se observadas todas as normas e procedimentos constantes no presente certificado, em especial na Cláusula 6, item h, supra, e no Manual de Instalação e do Usuário.



## CERTIFICADO DE GARANTIA

12. Não utilize mão de obra, peças e serviços de reparo fora da Rede de Assistência Técnica Rheem do Brasil.

13. Para identificar um Serviço Autorizado que faz parte da rede de assistência técnica da Rheem do Brasil, mais próximo de sua região e/ou de sua preferência, entre na página eletrônica na internet da Rheem do Brasil ([www.rheem.com.br](http://www.rheem.com.br)) ou ligue no telefone (11) 3025-0707.

### ATENÇÃO

A garantia oferecida por este Certificado somente tem validade se o presente documento for devidamente preenchido no ato da venda e instalação do produto, e se respeitadas todas as condições previstas no Certificado e no Manual de Instalação e do Usuário.

O presente certificado deve ser apresentado em sua forma original, quando de cada solicitação de Garantia, acompanhado da nota fiscal de compra, também em via original.

O prazo de Garantia do Produto inicia-se na data constante da Nota Fiscal de compra (data de compra).

Se o equipamento estiver dentro do Prazo de Garantia entre em contato com o revendedor autorizado que o instalou para obter assistência no reparo ou substituição de peças conforme necessário.

Para identificar um Serviço Autorizado que faz parte da rede de assistência técnica da Rheem do Brasil, mais próximo de sua região e/ou de sua preferência, entre na página eletrônica na internet da Rheem do Brasil ([www.rheem.com.br](http://www.rheem.com.br)) ou ligue no telefone (11) 3025-0707.

### DADOS DA COMPRA E INSTALAÇÃO:

Nota Fiscal nº: \_\_\_\_\_ Data: \_\_\_\_/\_\_\_\_/\_\_\_\_

Revendedor: \_\_\_\_\_

Produto/Modelo: \_\_\_\_\_

Nº de Série: \_\_\_\_\_ Data da instalação: \_\_\_\_/\_\_\_\_/\_\_\_\_

Declaro ter instalado o aparelho conforme descrito no Manual de Instalação:

Nome do Instalador: \_\_\_\_\_

Tel. do instalador (\_\_\_\_) \_\_\_\_\_

Data da Instalação: \_\_\_\_/\_\_\_\_/\_\_\_\_

Carimbo do instalador: \_\_\_\_\_

Declaro estar ciente dos termos e condições previstos no presente certificado:

PROPRIETÁRIO: \_\_\_\_\_

## RECICLAGEM

### INFORMAÇÕES AMBIENTAIS

Este equipamento contém gases fluorados com efeito de estufa cobertos pelo Protocolo de Kyoto. Só deve ser reparado ou desmontado por profissionais treinados.

Este equipamento contém refrigerante R32 na quantidade indicada na especificação. Não ventile R32 na atmosfera: R32, é um gás fluorado com efeito de estufa com Potencial de Aquecimento Global (GWP) = 675.

### REQUISITOS DE ELIMINAÇÃO

A desmontagem da unidade, o tratamento do refrigerante, do óleo e de outras peças deve ser feito de acordo com a legislação local e nacional vigentes.

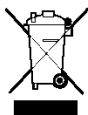

Seu produto está marcado com este símbolo. Isso significa que produtos elétricos e eletrônicos não devem ser misturados com lixo doméstico indiferenciado.

Não tente desmontar o sistema sozinho: a desmontagem do sistema, o tratamento do refrigerante, do óleo e de outras peças deve ser feito por um instalador qualificado de acordo com a legislação local e nacional vigentes.

### VOCÊ TEM TRÊS SOLUÇÕES:

1. Descarte em seu centro de reciclagem local
2. Doá-lo a uma organização de serviço social para que seja reparado e colocado novamente em circulação.
3. Devolvendo-o ao distribuidor da bomba de calor contra uma nova compra.



